

CORTE/CUT

- 1.- Canesu, pieza delantera. 2 Cortes
- 2.- Delantero inferior. 1 Corte con tela doblada
- 3.- Canesu, pieza espalda. 1 Corte con tela doblada
- 4.- Pieza inferior de la espalda. 1 Corte con tela doblada
- 5.- Mangas, pieza central. 2 Cortes
- 6.- Mangas, pieza inferior. 4 Cortes
- 7.- Capucha. 4 Cortes en 2 colores

CONFECCION/MAKING

- A.- Armar el pie de cuello
- B.- Coser las piezas delanteras
- C.- Coser las piezas de la espalda
- D.- Coser los hombros
- E.- Armar las piezas de las mangas y coser
- F.- Coser las mangas y los costados
- G.- Armar y colocar la Capucha

TELA Y CONSUMO/GENDER TOTAL

Para la T-S (1,50 mts) aprox.
Se considero cortes en tela de 1,50 mts de ancho. Si el ancho es otro, consulte el consumo con su proveedor

INSTRUCCIONES/INSTRUCTIONS

Genero: Franela — 2 Botones — Las piezas del patrón incluyen 1 cm de costura — Si ud. prepara una confección estándar para ser comercializada, corte las piezas como lo indica el patrón. Si por el contrario va a hacer una confección personalizada, tiene que ajustar los cortes a las medidas del cuerpo de la clienta. Es importante recordar que no todos los cuerpos son iguales y con mayor razón si son tallas infantiles. Las tallas son solo una aproximación, guíese por las Tablas de Medidas de Punto Patrones

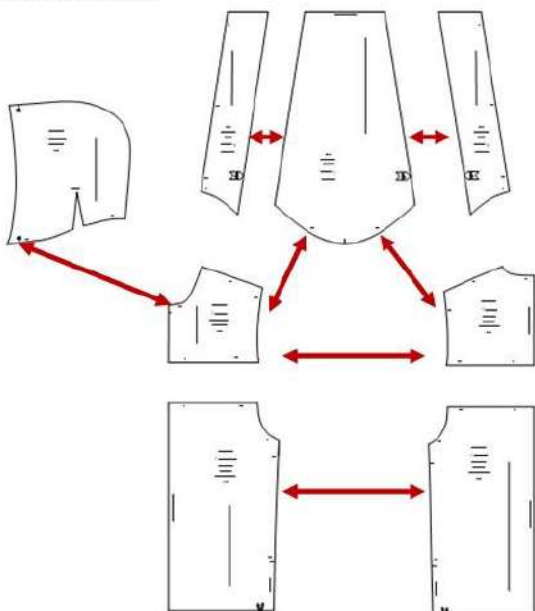

**CODIGO
178**

POLERON UNISEX



TALLAS/SIZES

4 6 8 10 12 14 16
S M L XL

- Adquiere Patrones Digitales. Descarga e imprime en casa.
- Matrices para Maquinas Bordadoras. Encuentra PES, JEFF, XXX
- Patrones Impresos, adquiere tus compras online con despachos a todo Chile.
- Encuentra puntos de ventas mas cercanos. Servicios, Articulos y mas en un solo lugar.

www.puntopatrones.com



Punto Patrones



- PATRONES INCLUYEN 1 CENTIMETRO DE COSTURA PARA CORTAR Y ARMAR
- CONFIGURE SU IMPRESORA AL MISMO FORMATO DE HOJA QUE ELIGIO
- PATTERNS INCLUDE 1 CENTIMETER OF SEWING TO CUT AND ASSEMBLE
- CONFIGURE YOUR PRINTER TO THE SAME PAPER FORMAT YOU CHOOSE



 **JUNTAR HOJAS**
PUT PAPER TOGETHER

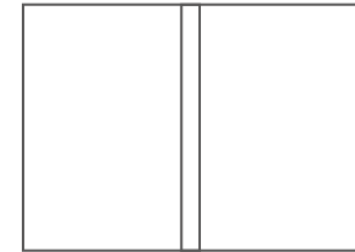

 **NO MONTAR**
DO NOT MOUNT PAPER

ARMADO DE LAS HOJAS POR TALLAS

PAPER ASSEMBLY

4

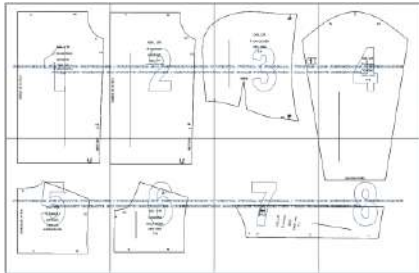

6

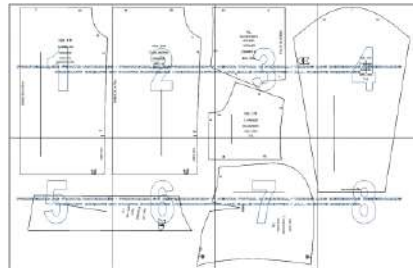

8

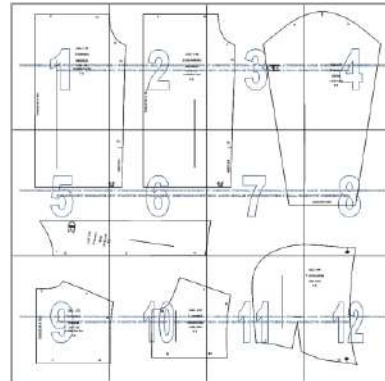

10

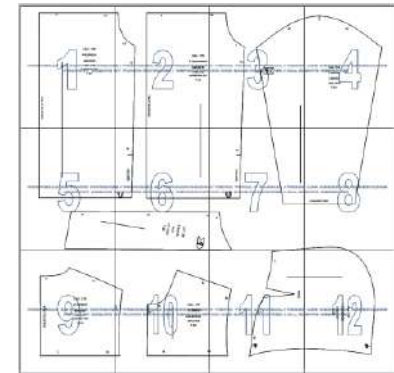

12

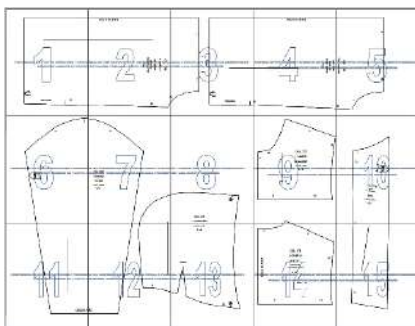

14

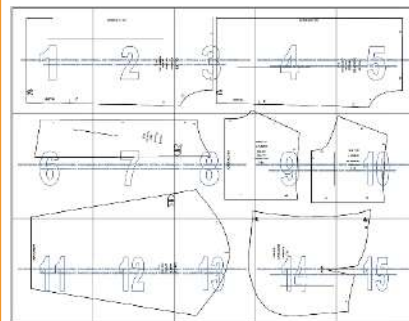

16

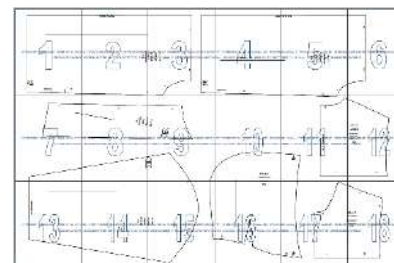

S

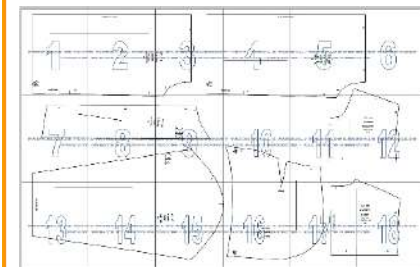

M

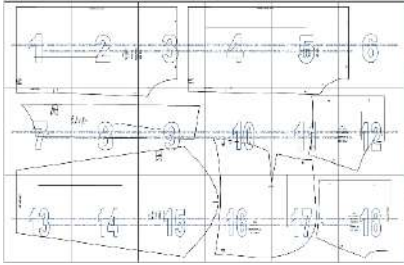

L

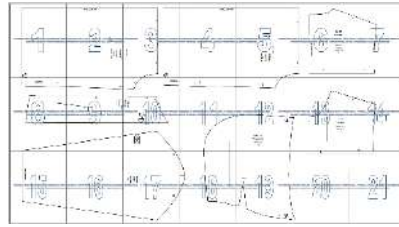

XL

